

# 目 录

- (一) 概述
- (二) 液压装置的组成及控制原理
  - 1. 液压装置的组成
  - 2. 液压系统主要性能参数
  - 3. 液压系统工作压力范围
  - 4. 液压系统工作原理
- (三) 操作说明
  - 1. 泵阀联动
  - 2. 就地操作
  - 3. 手动操作
- (四) 电控系统工作原理
  - 1. 离心泵工况
  - 2. 电磁铁动作表
- (五) 调试步骤及运行
  - 1. 调试前的准备
  - 2. 调试运行
- (六) 使用与维护
- (七) 一般故障及排除方法
- (八) 阀门阀位变送器使用说明
- (九) 附图
  - 附图一. 液压原理图
  - 附图二. 电气原理图
  - 附图三. 端子箱接线图



(三) 液压系统工作压力设定范围：14~17MPa

表一

开阀时间 (S)		10~60	可 调
关阀时间 (S)	快 关	2~25	
	慢 关	3~60	
关阀角度	快 关	70° ± 8°	
	慢 关	20° ± 8°	

(四) 液压系统工作原理

1. 油源

液压系统以蓄能器内储存的压力油作为动力源，供主控制系统工作，油泵仅用于向蓄能器内补充所损失的压力油。启动电机，带动油泵运转，液压油经单向阀，电磁阀进入摆动液压缸的有杆腔，推动液压缸活塞杆退回。压力油同时进入蓄能器，当压力达到设定压力17MPa后，电机停止运转。打开截止阀J1，整个系统卸荷。

2. 开阀

电磁阀1YV、2YV同时得电，皮囊式蓄能器内的压力油，经插装阀、液控单向阀进入摆动液压缸的无杆腔，使蝶阀处于开启状态，在开启过程中，当系统油压低于14MPa时，压力开关下限点发出电机启动信号，油泵与蓄能器同时供油工作，有杆腔中液压油经节流阀、电磁阀（2YV）流回油箱。调节节流阀，可得到要求的开阀时间。蝶阀全开到位后，系统油压上升至17MPa，压力开关上限点发出电机停止工作，延时电磁阀2YV失电。（参见图.1）



图.1

### 3. 液压系统保压

当液压缸运行至终点,蝶阀全开,电磁阀1YV、2YV保持通电状态,此时液压系统进入保压状态。

在蝶阀关闭状态时,(即1YV、2YV失电)亦可维持保压状态,工作原理同上。

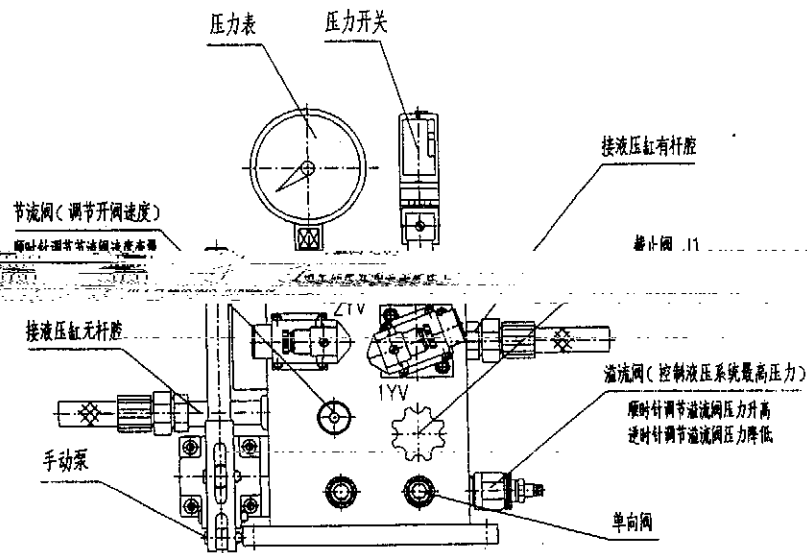
### 4. 关阀

电磁阀1YV失电,蓄能器内的压力油经插装阀,进入摆动液压缸的有杆腔,推动液压缸活塞杆退回,无杆腔的液压油经插装阀及滤油器流回油箱。此时,关阀所要求的快、慢关时间及快、慢关角度的大小均由液压缸尾部的调节杆调节至要求值。

### 5. 任意位置停止

当蝶阀处于开启或关闭过程中,电磁阀1YV得电、2YV失电,能使液压缸停留在开启或关闭过程中任意位置上,即蝶阀的蝶板停留在开启或关闭过程中的任意位置上。

### 6. 手动操作开关阀门

关闭截止阀J2、J3,电磁阀1YV、2YV通电或失电,操作手动泵,既可实现开、关蝶阀。  
(见图.2)

## 三、操作说明

先将电控箱上油泵开关保持在启动位置→油泵启动→向蓄能器内补充压力油至额定压力值17MPa→电机油泵停止工作。

### (一) 泵阀联动(DCS控制)

#### 1. 启泵

##### (1) 离心泵工况

将就地由控箱上转换开关(OCC)切换至泵阀联控(DCS控制)位置→主控室发出开阀指令→开启蝶阀→液控蝶阀按调定时间开启至全开位置。

#### 2. 正常停泵

##### (1) 离心泵工况

主控室发出关阀指令→蝶阀关至70°~80°时压下泵阀连锁行程开关SO3(行程开关位置可在0°~90°范围内调整)→水泵失电停止运转→蝶阀同时继续关至全关位置。

#### 3. 蝶阀任意位置停止

主控室发出停阀指令→电磁阀1YV得电、2YV失电→蝶阀将停留在开启或关闭过程中任意位置上。

#### 4. 泵组事故停机或事故失电

泵组事故停机或事故失电→蝶阀同时动作,并按调定时间和角度分快关和慢关两阶段关闭。

## (二) 就地操作

将就地电控箱上转换开关(QC)切换至就地控制位置

### 1. 开阀

按下就地电控箱上开阀按钮→蝶阀按调定时间开启→至全开90°位置压合行程开关SO1(全开指示灯亮)→液压系统油压低于14MPa→油泵启动向蓄能器补油→压力达到额定值17MPa→电机油泵停止工作。

### 2. 关阀

按下就地电控箱上关阀按钮(或事故失电)→电磁阀断电→蓄能器内的压力油进入液压缸有杆腔,压力缸活塞杆退回,蝶阀按调定角度和时间分快关和慢关两阶段关闭,至全关位置压下行程开关SQ2(全关指示灯亮)。

注:蝶阀开阀时间和快、慢关阀时间及角度的调定参见“调试步骤”。

### 3. 停止

在安装、调试或维修时,按下电控箱上停阀按钮→蝶阀蝶阀板即停止在所需位置上。

## (三) 手动操作

在油泵电机出现故障或维修蓄能器时开关蝶阀,首先关闭蓄能器上截止阀J2、J3(见图2),将电控箱上的油泵开关切换至停止位置。

### 1. 开阀

按下电控箱上开阀按钮→摇动手动泵→蝶阀缓缓开启。

### 2. 关阀

按下电控箱上关阀按钮→摇动手动泵→蝶阀缓缓关闭。



图. 2

## 四、电控系统工作原理

### (一) 离心泵工况(先启动泵,后开阀工况)

本电控原理由主回路电路、PLC控制电路、电磁阀电路、跳闸保护电路和指示灯电路组成。可实现蝶阀与水泵联动操作,也可在泵房就地控制蝶阀的开、关。

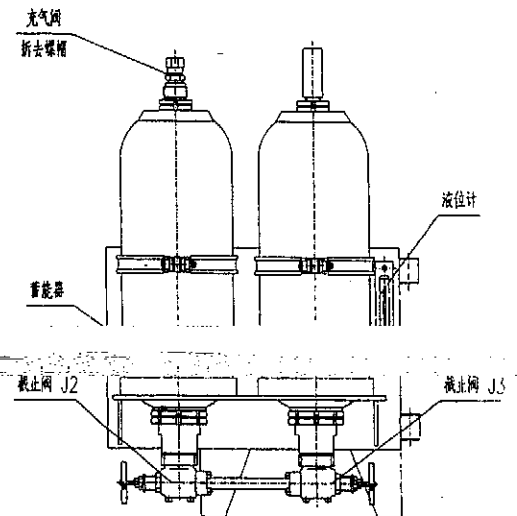
合上电源开关QF1、QF2,电源指示灯HL1亮,蝶阀全关指示灯HL3亮,表示整机通电和蝶阀在全关位置上。

### 1. 系统自动保压补油回路

油泵电机开关SA切换至启动位置,则交流接触器KM得电吸合,油泵电机启动,指示灯HL6亮,

10.12.3.1.3 油泵电机停止工作。当液压系统油压低于设定值(下限值)时,压力开关KD2接

通,输入点IO.13灯亮,油泵启动,这样使液压系统的油压始终保持在设定的压力范围内(即压力开关上限值与下限值之间)

## 2. 主控室内水泵、蝶阀联控操作电路(即DCS控制)

电控箱上的油泵开关SA保持在启动位置,将转换开关QC切换至泵阀联控(DCS控制)位置。

### (1) 开阀

DCS发出开阀指令,PLC上输入点IO.4灯亮,输出点Q0.4、Q0.5灯亮,中间继电器5KA、6KA动作,由电磁阀1YV、2YV得电,蝶阀按调定速度开启至90°全开位置,压合行程开关SQ1,全开指示灯HI.1亮,10秒后,输出点Q0.5灯灭,电磁阀1YV失电,当油压上升至设定上限值时,油泵电机停止工作,开阀过程结束。

### (2) 关阀

正常关闭:主控室发出关阀信号,PLC上输入点IO.5灯亮,由电磁阀1YV、2YV失电,蝶阀按调定角度和时间分快关和慢关两阶段关闭,当关至70°~80°时(可调),压合行程开关SQ3,PLC上输出点Q0.6灯亮,中间继电器7KA吸合,向主控室提供此位置信号,蝶阀继续关至全关,压合行程开关SQ2,全关指示灯HI.2亮,关阀过程结束。(在关阀过程中油压低于压力开关设定下限值时,油泵电机开始运转,当油压上升至压力开关设定上限值时,油泵电机停止运转。)

事故关闭:当发生故障时,控制室发出事故关阀信号,电磁阀1YV、2YV失电,蝶阀开始关闭,经快关、慢关两阶段后至0°全关位置。

### (3) 任意位置停止蝶阀开启或关闭

主控室发出停阀信号,PLC上输出点Q0.4灯亮,电磁阀1YV得电、2YV失电,蝶阀将停止开启或关闭。

## 3. 泵房就地控制操作电路

电控箱上的油泵开关SA保持在启动位置,将转换开关QC切换至就地控制位置。

### (1) 开阀

按下开阀按钮1SB,PLC上输入点IO.4灯亮,输出点Q0.4、Q0.5灯亮,电磁阀1YV、2YV得电,蝶阀按调定速度开启至90°全开位置,压合行程开关SQ1,全开指示灯HI.1亮,10秒后,输出点Q0.5灯灭,电磁阀1YV、2YV失电。当油压上升至设定上限值时,油泵电机停止工作,开阀过程结束。

### (2) 关阀

按下关阀按钮2SB,PLC上输入点IO.5灯亮,输出点Q0.4灯灭,电磁阀1YV失电,蝶阀按调定角度和时间分快关和慢关两阶段关闭,当关至70°~80°时(可调),压合行程开关SQ3,PLC输出点Q0.6灯亮,中间继电器7KA吸合,向主控室提供此位置信号,蝶阀继续关至全关,压合行程开关SQ2,全关指示灯HI.2亮,关阀过程结束。关阀过程结束。关阀过程中油压低于压力开关设定下限值时,油泵电机开始运转,当油压上升至压力开关设定上限值时,油泵电机停止运转。

### (3) 任意位置停止蝶阀开启或关闭

按下停阀按钮3SB,PLC上输入点IO.6灯亮,输出点Q0.4灯亮,电磁阀1YV得电、2YV失电

电，蝶阀将停止开启或关闭。

#### 4. 蝶阀与水泵互锁跳闸保护电路

至70° ~ 80° 时（可调），压合行程开关SQ3，发出此位置信号，停水泵。

(2) 当水泵故障跳闸时，水泵油开关辅助触头QM闭合（103-I0.11闭合），电磁阀1YV、2YV失电，蝶阀开始关闭，经快关、慢关两阶段后至0° 全关位置。

#### 5. 故障报警电路

(1) 当控制电路出现过载或故障电流过大时，热继电器KH动作，切断电源，热继电器辅助触头KH接通，PLC上输入点I0.2灯亮，中间继电器4KA吸合，故障指示灯HL5亮，同时向主控室提供报警信号。

(2) 当油泵电机运行超过15分钟，PLC输出点Q0.3灯亮，油泵电机停止工作，故障指示灯HL5灯亮，同时向主控室提供报警信号。

(3) 当蝶阀开启后120秒未到全开位置时，PLC上输出点Q0.2灯亮，中间继电器3KA动作，蝶阀故障指示灯HL4亮，并向主控室提供报警信号。

#### 6. 提供主控室信号

- (1) 蝶阀全开、全关、关15° 信号；
- (2) 蝶阀就地、DCS联控（泵阀联控）允许信号；
- (3) 油泵运行超时，蝶阀120秒未到全开位置信号；
- (4) 油泵电机运行状态、电机故障信号；
- (5) 蝶阀阀位模拟量信号。

#### (二) 电磁铁动作表

电磁阀控制方式：通电开阀，断电关阀

蝶 阀 状 态	电 磁 铁 状 态		备 注
	1YV	2YV	
开 阀	+	+	蝶阀由关至开的过程
全 开	+	+	
关 阀	-	-	蝶阀由开至全关位置
中间位置	+	-	蝶阀在开、关过程中停止在任意位置上

### 五、调试步骤及运行

#### (一) 调试前的准备

1. 检查油箱液位高度，油量不足应补充，打开电机旁的空气滤清器，通过滤油车向油箱内加入清

洁的液压油。

2. 拧松溢流阀的调节螺杆, 节流阀调至最大开度, 打开截止阀J1, 关闭截止阀J2、J3, 并将压力开关的插座拆下。

4. 将电控箱上的选择开关QC切换至就地控制位置。

5. 合上空气开关QF1、QF2, 电源指示灯HL1亮, 蝶阀全关指示灯HL3亮。

6. 点动电机, 检查电机的旋向是否正确(要求旋向为顺时针旋转)。

### (二) 调试运行

1. 将油泵电机开关SA切换至启动位置, 油泵开始工作。此时, 整个系统处于卸荷状态。主泵运行正常后, 关闭截止阀J1, 调节溢流阀将压力调至2MPa~4MPa, 运行5分钟正常工作, 然后调节溢流阀至18MPa, 建议逐步调节系统压力, 每升高一级宜稳定1~2分钟, 此过程应无异常现象, 再调高压力, 最后将溢流阀锁紧螺母锁死。

(注意: 调节溢流阀时, 压力不得超过20MPa, 以免电机过载!)

2. 接上压力开关插座, 打开截止阀J2、J3, 启动电机, 整个系统油压上升至17MPa后, 电机停止工作。控制电磁阀1YV、2YV得、失电, 检查压力开关上限值17MPa, 下限值14MPa是否正确。

3. 电磁铁1YV、2YV得电, 蝶阀开启, 调节节流阀使开阀时间达到工况要求。(节流阀调节杆顺时针旋入, 开阀速度变慢; 节流阀调节杆逆时针旋出, 开阀速度变快。)

4. 电磁阀1YV、2YV得、失电, 使蝶阀开关数次, 检查上述调定值是否正确。

## 六、使用与维护

1. 液压系统应定期检修, 过滤或更换液压油, 并清洗油箱。

更换新油, 新油或过滤加入新油时, 应通过滤油车加入, 滤油车的过滤精度不低于 $20\mu\text{m}$ , 并注意使用同牌号的液压油。

3. 液压系统投入使用时, 应经常观察油面高度, 切忌在蓄能器工作时, 由于液面下降而向油箱补充新油。

4. 液压系统长时间停止不用, 在正式投入运行前, 应按第五条“调试步骤”对各参数重新进行调整后, 方可投入运行。

5. 液压油应按要求进行选用。一般地区可选用YR-N32或YR-N46抗磨液压油; 寒冷地区可选用YC-N32或YC-N46低温液压油。(注: 低温液压油也可四季通用)

6. 检修时, 应先将蓄能器内的压力卸除, 并拆下蓄能器上的安全阀, 在检修结束后, 再将其重新安装。

运行时, 油泵开关SA应保持在启动位置, 在确保液压系统油压保持在17MPa~14MPa之间时, 方可将液压系统投入运行。

### 7. 拆卸维修注意事项

(1) 拆卸时, 应注意场地的清洁, 精加工零件不能直接置于地面。

(2) 清洗加工零件时,应在干净的柴油或汽油中进行,安装前不得用棉纱擦试。

(3) 拆卸电机、油泵时,注意不要用锤敲打油泵、电机轴。

(4) 拆装时应注意不能错装或漏装密封件,对已损坏的密封件应予更换。

### 8. 蓄能器使用注意事项

(1) 不能在蓄能器上进行焊接,铆接或加工。

(3) 拆卸蓄能器前,必须放空蓄能器内的压力油,即打开截止阀J1、J2、J3。

(4) 定期检查蓄能器内氮气压力,本液压系统的充气压力 $P=0.1MPa$ 。一般氮气压力在 $0.05MPa$ ~ $0.15MPa$ 范围内,液压系统能正常工作,低于 $5MPa$ 时应给予补充。

(5) 漏气检查:松开蓄能器上端螺帽,在充气口滴满液压油,若有气体冒出,则蓄能器内氮气泄漏。

充氮压力。或放空蓄能器压力油后,关闭截止阀J1,启动电机,观察压力表指针急速上升至某一值后缓慢上升,指针速度变化点的值即为充氮压力。此外,也可利用充气工具直接检查充氮压力,但每次检查都会放掉一点氮气。

(7) 充装氮气应使用充气工具,此工具可用于蓄能器充气、放气、测定和修正充气压力。

(8) 液压系统长期不用时,应关闭截止阀J2、J3,并保持蓄能器内的油压力在充气压力之上。(油压力在 $9.5MPa$ 左右即可)

(9) 如果发现蓄能器皮囊破损,应立即更换,先放掉压力油和皮囊内的氮气,然后拆下充气阀和壳体下部的螺纹压环,取出皮囊即可更换。

9. 要保持液压系统周围环境的清洁,要求周围环境的相对湿度不大于65%,且无雨雪侵蚀。

## 七、一般故障及排除方法

### 1. 液压系统部分

故障情况	故障原因	排除方法
油泵不能建压	1.手动截止阀J1未关紧	1.关紧截止阀J1
	2.溢流阀未调好或锥面卡有杂质	2.重新调整溢流阀或清洗溢流阀
	3.电磁阀1YV、2YV内卡有杂质	3.清洗电磁阀1YV、2YV
	4.液压缸内密封件损坏	4.更换液压缸内的密封件
	5.油泵损坏	5.修复或更换油泵
保压性能降低, 油泵电机启动频繁	1.手动截止阀J1未关紧	1.关紧截止阀J1
	2.油泵出口单向阀密封面损坏	2.更换元件
	3.电磁阀内卡有杂质或磨损	3.清洗电磁阀或更换
	4.液压缸内密封件老化	4.更换液压缸内的密封件
手动泵不起压	1.吸油阀卡有杂质	1.清洗
	2.进气或密封件损坏	2.排除进气现象或更换密封件
液压系统外漏液压油	1.紧固液压元件的螺钉松动	1.拧紧各螺钉
	2.密封件损坏或老化	2.更换密封件
仅有慢大速度	液压缸内单向阀错位取下有杂质	清洗、修复并检查单向阀的密封性能

### 2. 电控系统部分

故障情况	故障原因	排除方法
控制失灵	1.由于振动使触头及接线点松动	1.检查各触头、行程开关撞块及接线点
电磁铁无电	整流回路保险管烧坏	更换保险丝

# 阀门阀位变送器使用说明

## 一、概述

阀门在开启过程中，阀门的实时开度0~100%用4~20mA来表示。阀位变送器利用阀门执行器中装有的电位器作位置传感器，当阀门开度变化时，电位器RP的阻值也随之变化，电位器的阻值变化通过阀位变送器转换为4~20mA的模拟量信号。

## 二、技术参数

1. 工作电压：220VAC
2. 阀位电位器阻值： $\geq 560\Omega$
3. 设计精度：优于0.5% (综合精度取决于所配用的阀位电位器及阀门传动置的精度)
4. 独主线性度：优于0.5%
5. 负载阻抗： $\leq 750\Omega$  (DC24V时)
6. 工作环境温度： $-25\sim 85^{\circ}\text{C}$
7. 平均温度系统： $\leq 100\text{PPM}$

## 三、安装及调整

1. 将阀位变送器安装在阀门执行器中的适当位置。
2. 将阀位电位器的全开端接至阀位变送器的“M”端，将阀位电位器的全关端接至阀位变送器的“Z”端。
3. 按图一参考电路将220VAC电源，取样电阻接至阀位变送器。
4. 安装完毕后，按说明书进行调整。

## 四、设定说明

### 1. 零点、满度设定(用户设定)

将阀门全关，按下SET键等待(>3秒)输出由低向高跳动一次，并返回4mA，零点设定完毕。将阀门全开，按下SET键等待(>3秒)输出由高向低跳动一次，并返回20mA，满度设定完毕。

### 2. 恢复出厂设定(慎用)

在关机状态下按下SET键，开机后等待6秒，按键拾起完成。

### 3. 输出电流标定(慎用)

旋转电位器，使输出为4mA，连续按下SET键5次，每次间隔不超过1秒，输出由低向高跳动3次；再旋转电位器，使输出为20mA，连续按下SET键5次，每次间隔不超过1秒，输出由

高向低跳动3次。两端电流值标定后，电位器为内置初始值，旋转全范围输出4~20mA。

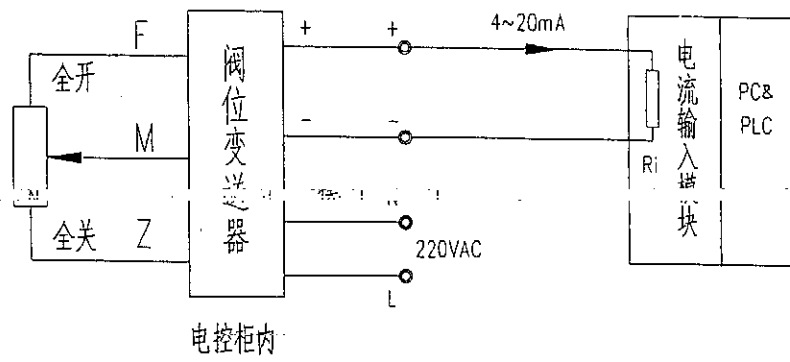

图一

注意：出厂前已完成输出电流标定。建议用户不要轻易修改。

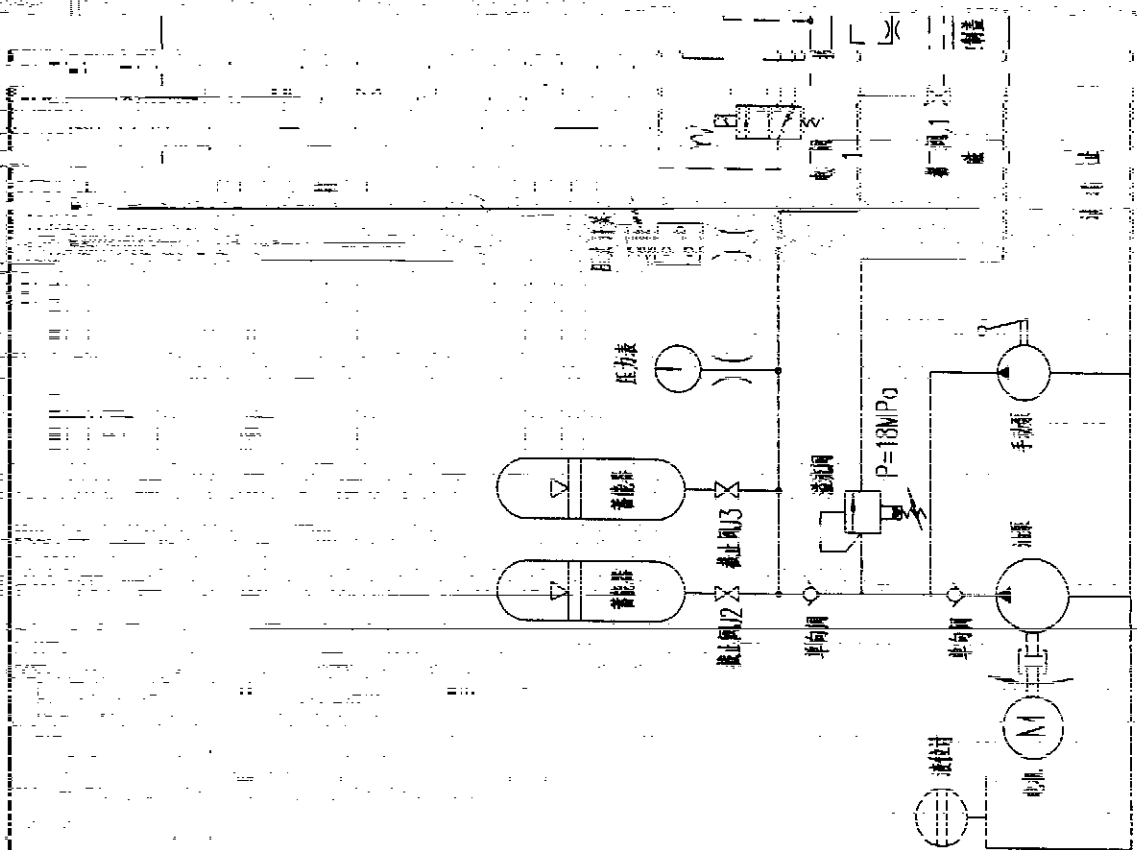
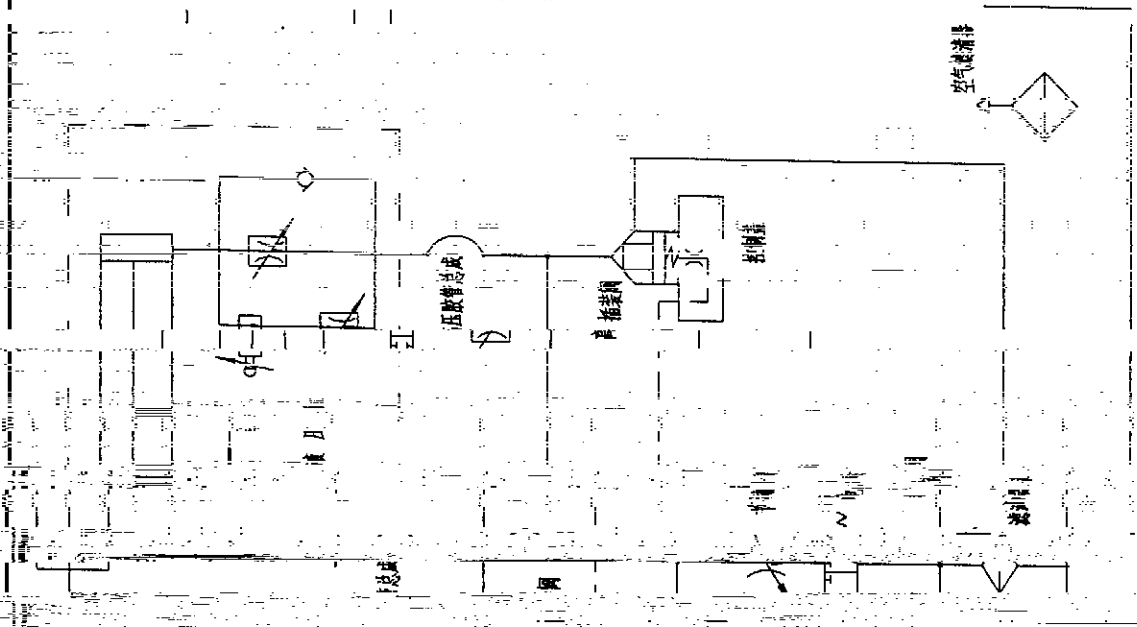

图例

图例

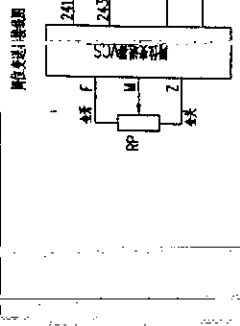
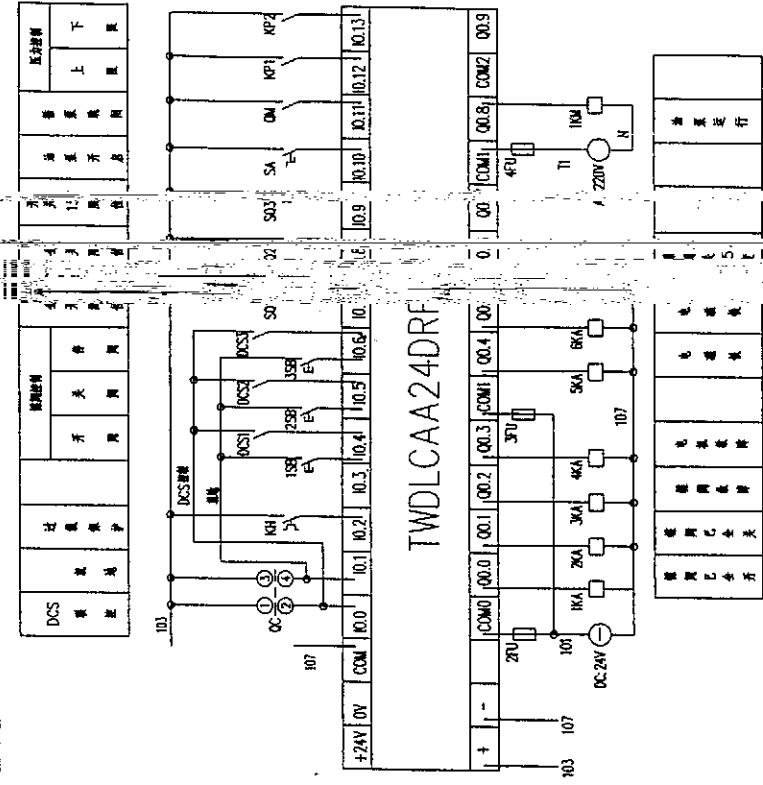

接就地控制柜按钮 (与接线无关)

10.6	10.5	10.4	10.1	10.0	88	68	70	71	72	73	74	75
227	225	113	111	109	107	105	103	102	7	58	55	

附图二：电气原理图

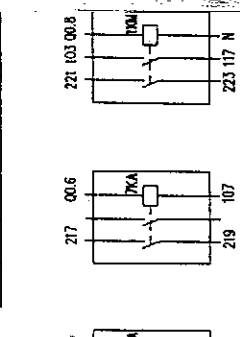
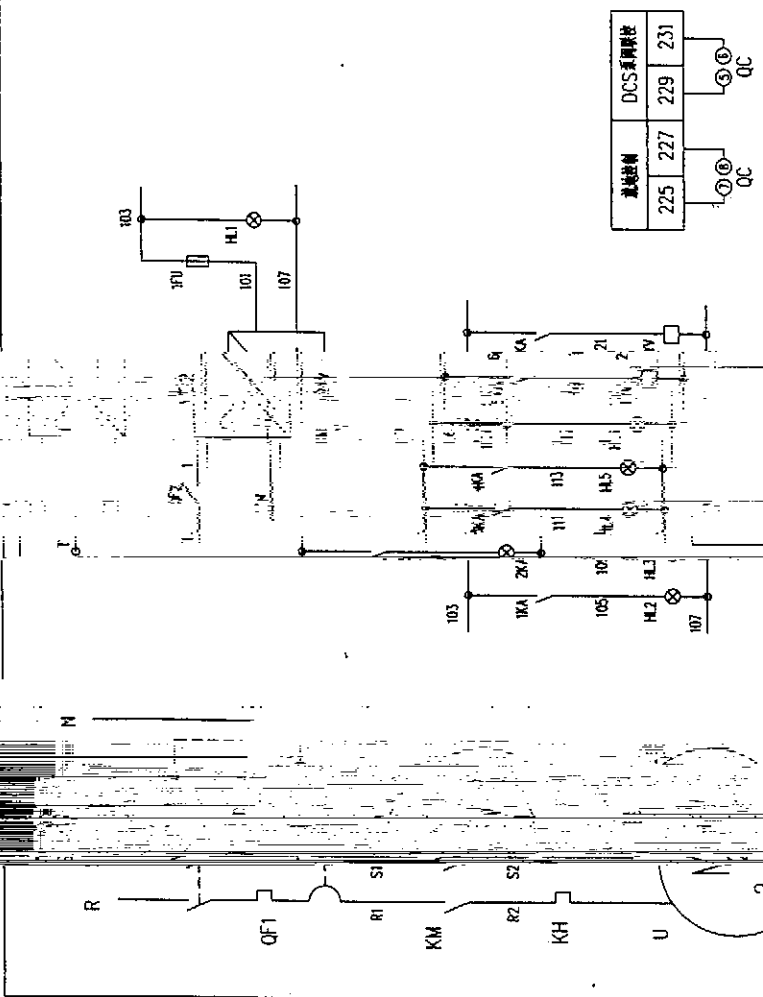

接主控制室

245	243	231	229	227	225	223	221	219	217	215	213	211	209	207	205	203	201	10.11	103	107	121	107	107	223	107	221	107	223	117	N
-----	-----	-----	-----	-----	-----	-----	-----	-----	-----	-----	-----	-----	-----	-----	-----	-----	-----	-------	-----	-----	-----	-----	-----	-----	-----	-----	-----	-----	-----	---

附图二：电气原理图

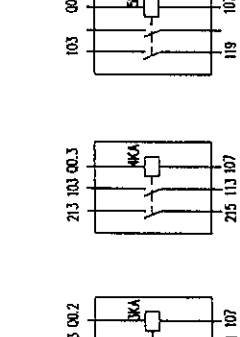
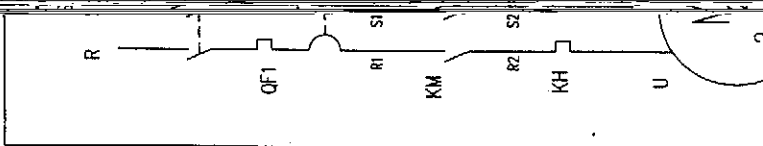

接主控制室

245	243	231	229	227	225	223	221	219	217	215	213	211	209	207	205	203	201	10.11	103	107	121	107	107	223	107	221	107	223	117	N
-----	-----	-----	-----	-----	-----	-----	-----	-----	-----	-----	-----	-----	-----	-----	-----	-----	-----	-------	-----	-----	-----	-----	-----	-----	-----	-----	-----	-----	-----	---

附图二：电气原理图

1YV 2YV KP SQ1 SQ2 SQ3

下限 上限

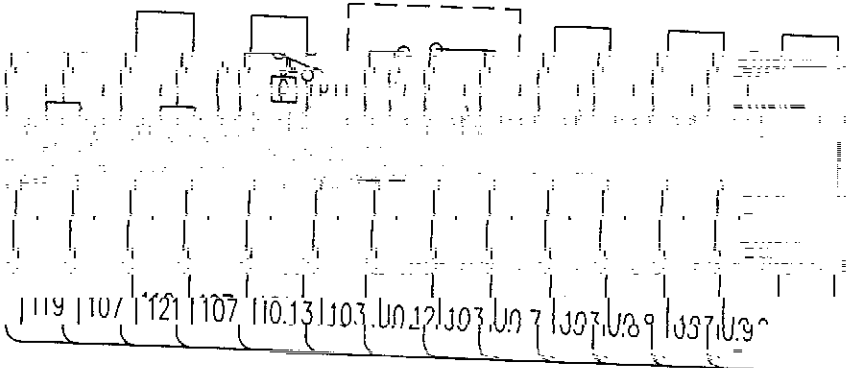

DZ

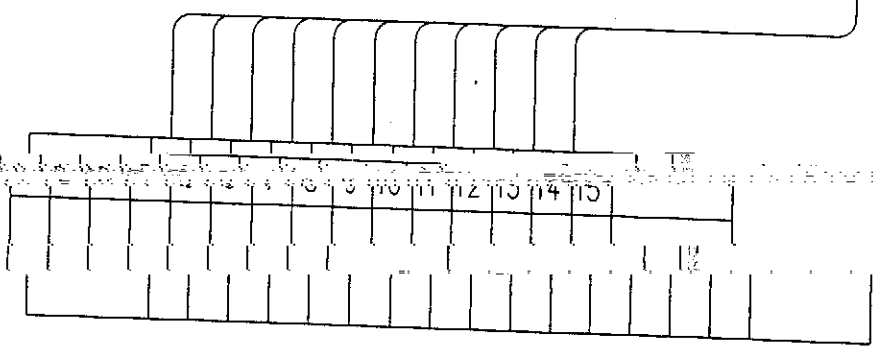

附图三：端子箱接线图